

AZ54.71-P-0001-01LW	Mercedes-Benz Dashcam kablo demetinin sonradan takılması		
	Şase bağlantılarında boya kaldıran somunların kullanılmasına dair açıklama		AH00.19-P-1000-20A
	Elektrostatik boşalma nedeniyle elektronik yapı parçalarında hasarların önlenmesi ile ilgili hatırlatmalar		AH54.00-P-0001-01A
	Elektrik veya optik hatların sonradan takılmasına dair açıklamalar		AH82.00-P-0000-01A

Tip 205.0/1

Nm Şase noktaları

Numara	Adlandırma	Tip 205 2019 model yılına kadar	Tip 205 2019 model yılından itibaren
BA00.19-P-1028-01E	Sol ayak bölgesi şase noktası W34 Nm	10	10

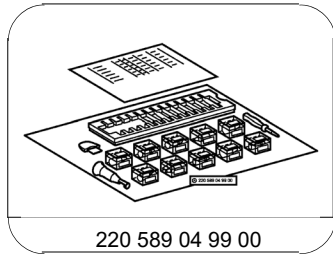

Kablo grubu tamir seti binek araç ilavesi

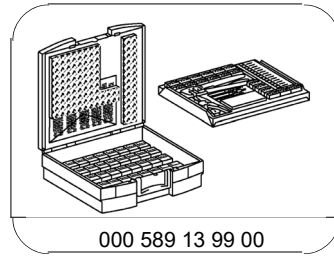

Asıl kablo grubu tamir seti

Tamir maddesi

Numara	Açıklama	Sipariş Numarası
BR00.45-Z-1144-02A	Yapışkanlı bant rulosu, Tesa bant Vlies, 50 metre, 50 mm genişliğinde	A 008 989 50 85 09

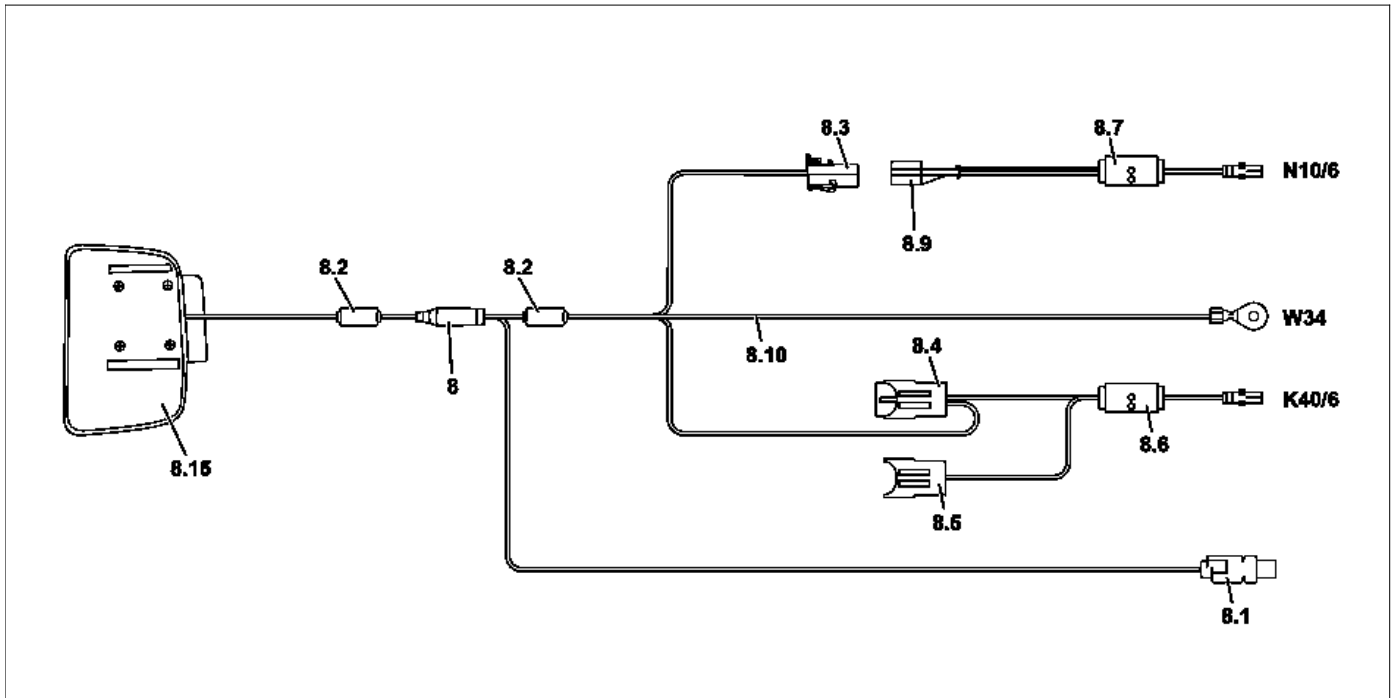

P54.71-A051-09

Bağlantı şeması

8	Dashcam (Gösterge tablosu kamerası) kablo demeti	8.5	Sigorta tutucusu	8.15	Ön Dashcam (Gösterge tablosu kamerası) yuvası
8.1	Siyah soket	8.6	Y-Hattı	K40/6	Sürücü tarafı sigorta ve röle modülü
8.2	Ferrit (demir) çekirdek	8.7	Y-Hattı	N10/6	Ön SAM kumanda kutusu
8.3	Mavi 2-kutuplu kavrama	8.9	Mavi 2-kutuplu soket	W34	Sol ayak bölgesi şase noktası
8.4	Sigorta tutucusu	8.10	Şase kablosu		

"Retail" yerleştirme şeması

8	Dashcam (Gösterge tablosu kamerası) kablo demeti
8.1	Siyah soket
8.15	Ön Dashcam (Gösterge tablosu kamerası) yuvası
K40/6	Sürücü tarafı sigorta ve röle modülü
N10/6	Ön SAM kumanda kutusu
W34	Sol ayak bölgesi şase noktası

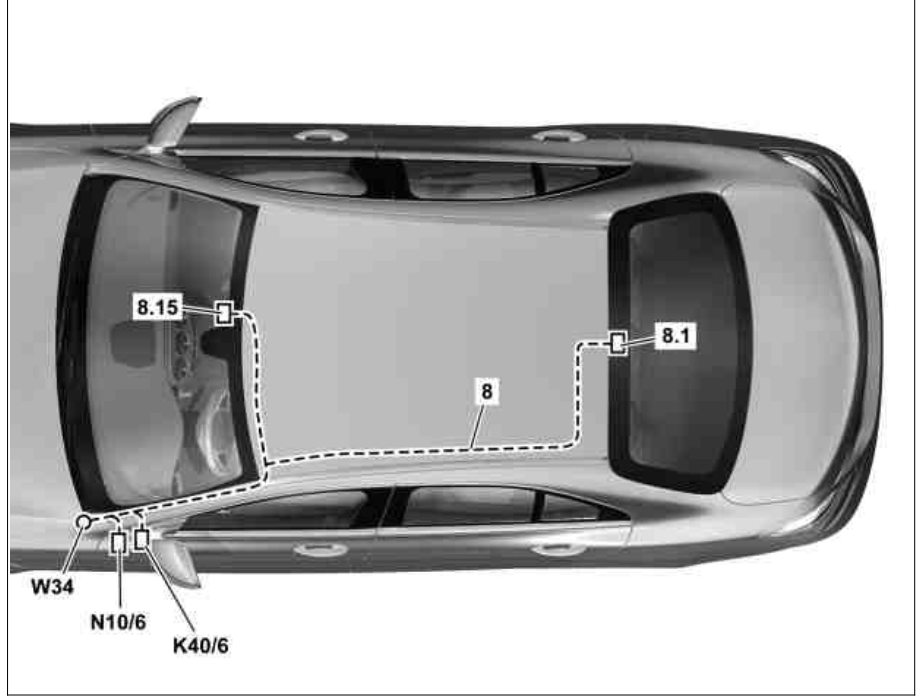

P54.71-A052-06

"Vehicle Preparation Center" yerleştirme şeması

8	Dashcam (Gösterge tablosu kamerası) kablo demeti
8.1	Siyah soket
8.15	Ön Dashcam (Gösterge tablosu kamerası) yuvası
K40/6	Sürücü tarafı sigorta ve röle modülü
N10/6	Ön SAM kumanda kutusu
W34	Sol ayak bölgesi şase noktası

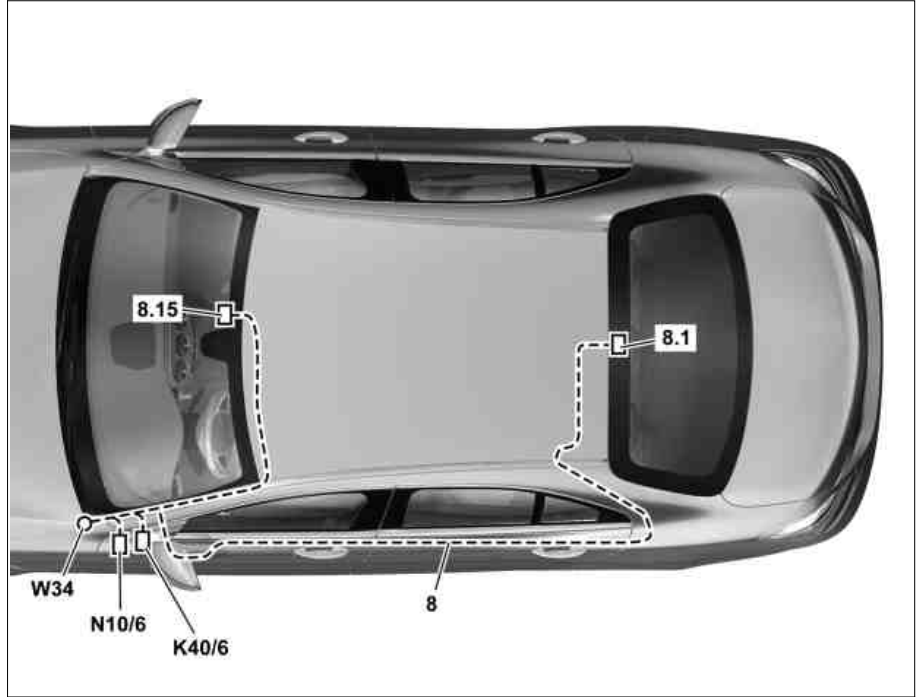

P54.71-A113-06

i Sonrakı çalıřma akıřı "Retail" dõřeme řemasında ek olarak tanımlanmıřtır.

- 1 Dashcam kablo demetini (8) tavan kaplamasının altından ön Dashcam yuvasından sola doęru A direęine dõřeyin.

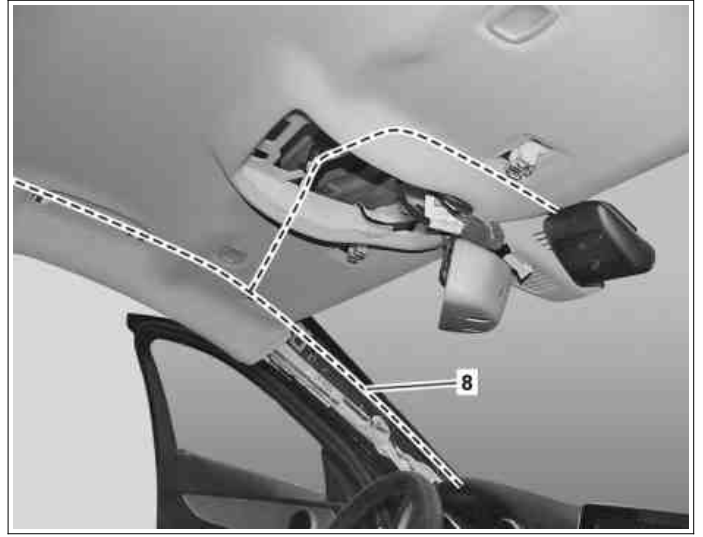

P54.71-A053-11

- 2 Göęüs kamerası kablo grubunun (8) demir çekirdeęini (8.2) kablo baęları (A okları) ile tavan kumanda ünitesi yuvasına (36) sabitleyin.

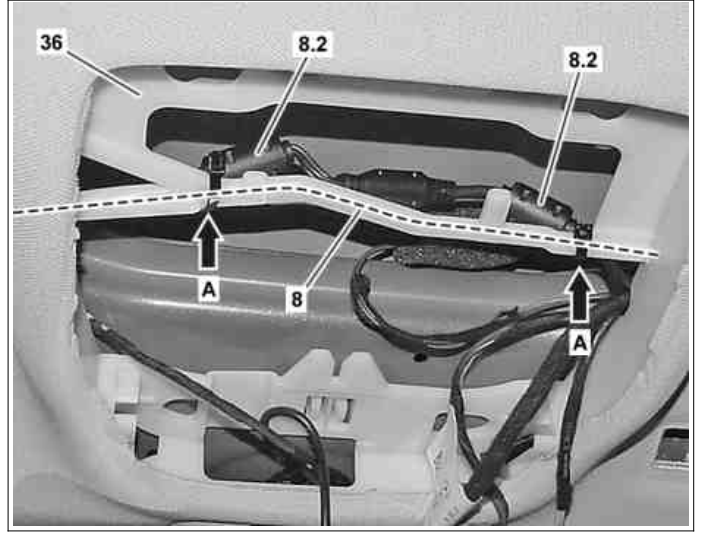

P54.71-A054-11

- 3 Göęüs kamerası kablo grubunun (8) üç münferit kablolarını cam hava yastıęının (30) üzerine dõřeyin.

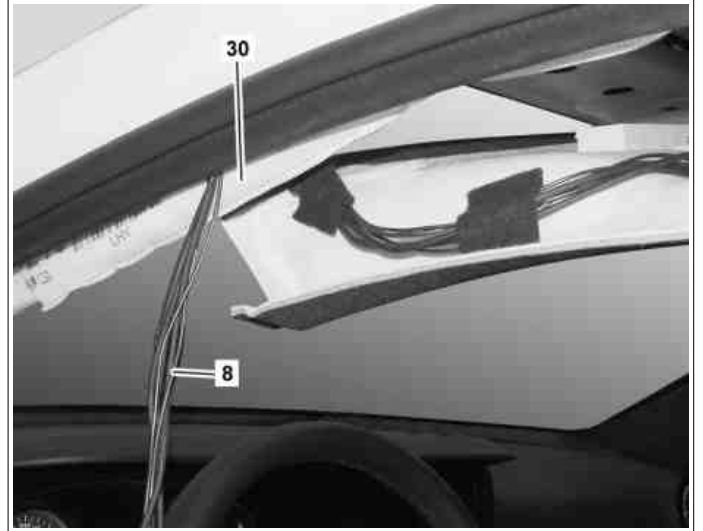

P54.71-A009-11

- 4 Dashcam kablo demetinin (8) üçlü tekil hattını ayak bölgesine kadar cam hava yastığının (30) üst tarafına döşeyin.

i Dashcam kablo demetinin (8) üçlü tekil hattını gösterge tablosu enine taşıyıcısının arkasına döşeyin.

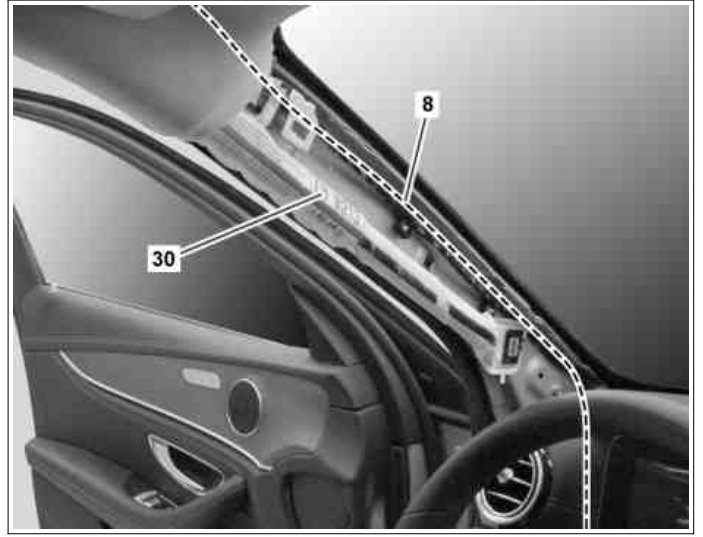

P54.71-A010-11

- 5 Gösterge tablosu kamerası (Dashcam) kablo grubunun şasi kablosunu (8.10) sol ayak bölgesi şasi noktasına (W34) döşeyin ve bağlayın. **Nm**

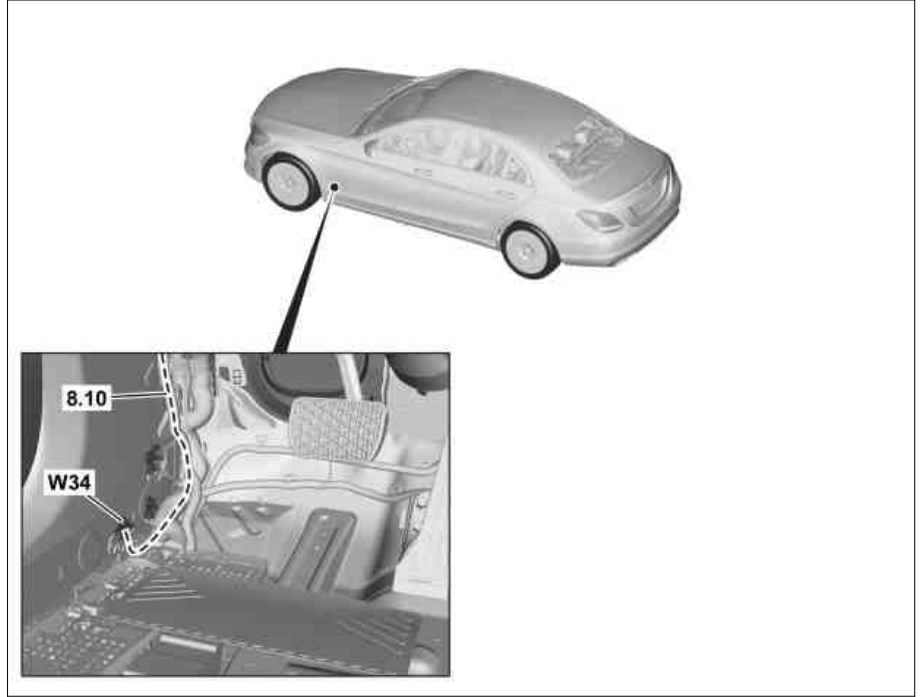

P54.71-A055-06

- 6 Mor kavramayı (MR2) ön SAM kumanda cihazından (N10/6) sökün.
- 7 Gri 21-kutuplu kavrama elemanını mor kavramadan (MR2) sökün.

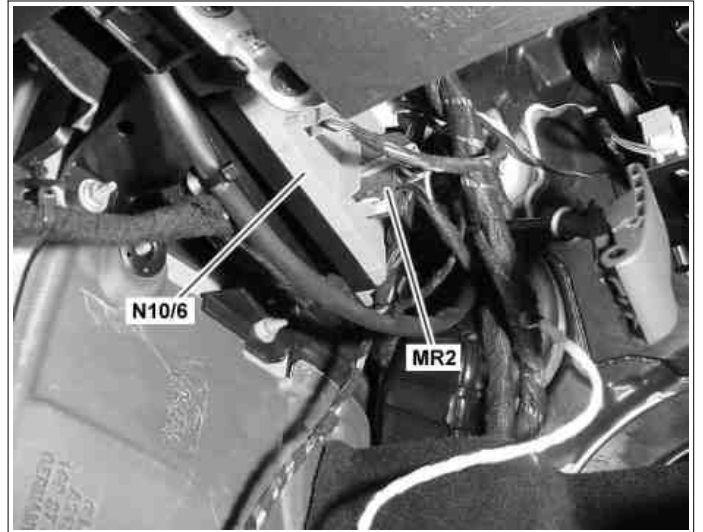

P54.71-A012-11

- 8 Hattı (20) gri 21-kutuplu kavrama elemanının (19) "29" nolu odacığında sökün.

i İlgili el aletini temel kablo demeti tamir setinden **☒** veya binek araç kablo demeti tamamlayıcı onarım setinden **☒** alın.

- 9 Hattı (20) in Dashcam kablo demetinin (8) mavi 2-kutuplu kavramanın (8.3) boştaki odacağına takın.
- 10 Mavi 2-kutuplu kavramayı (8.3) kilitleyin.
- 11 Y-hattının (8.7) hattını (8.8) gri 21-kutuplu kavrama elemanının (19) "29" nolu odacağına takın.

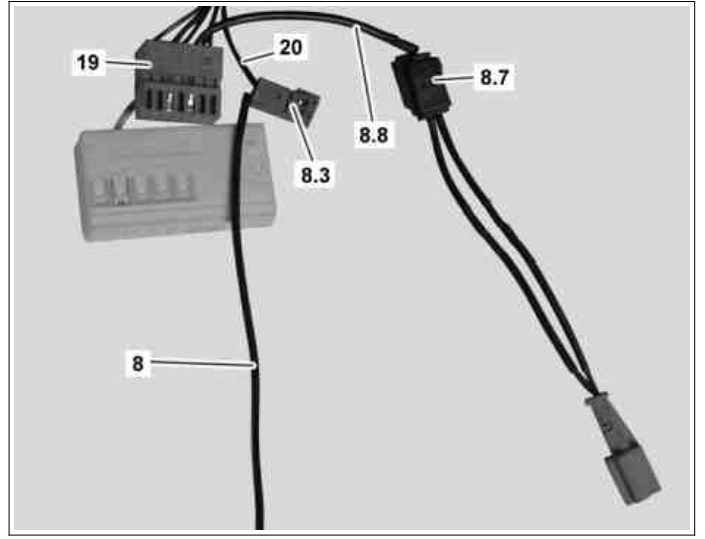

P54.71-A013-11

- 12 Gri 21-kutuplu kavrama elemanını mor kavramaya (MR2) takın.
- 13 Mor kavramayı (MR2) ön SAM kumanda cihazına (N10/6) takın.

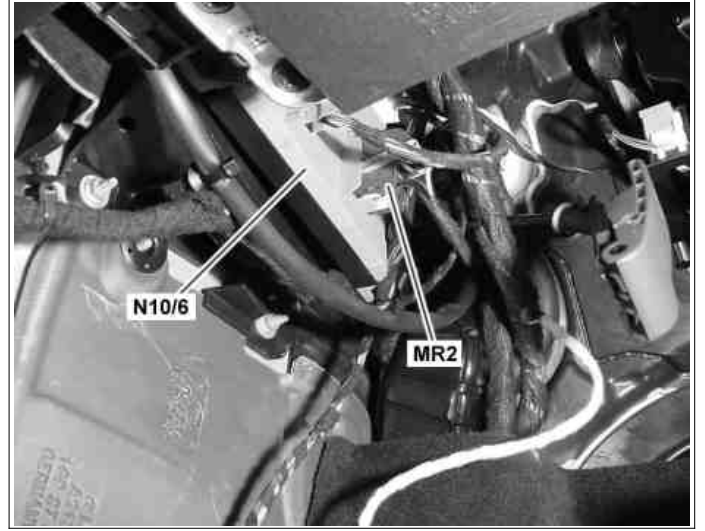

P54.71-A012-11

- 14 Dashcam kablo demetinin (8) mavi 2-kutuplu kavramasını (8.3) Y-hattının (8.7) mavi 2-kutuplu soketine (8.9) bağlayın.

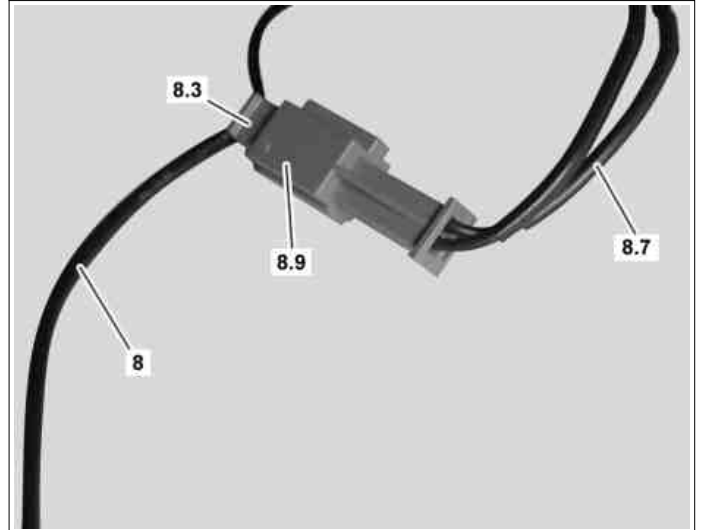

P54.71-A014-11

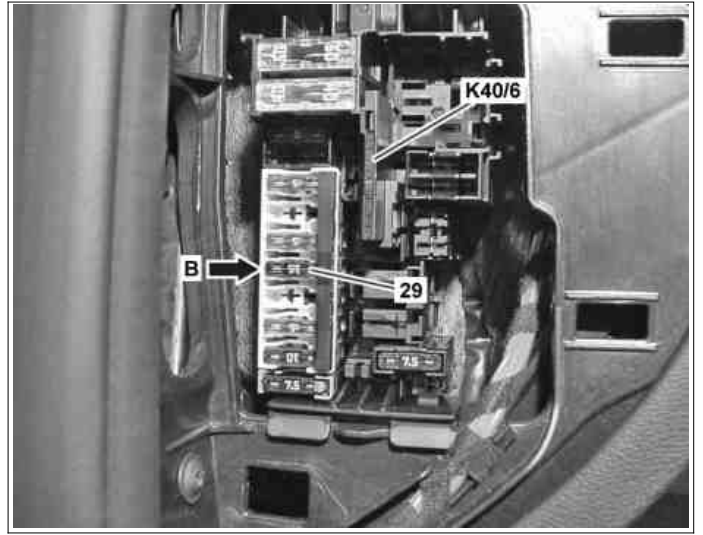

- 15 Elektrik sigortasını (29) sürücü tarafı sigorta ve röle modülünün (K40/6) 207 soket yerinden (ok B) sökün.

i Elektrik sigortası (29) tekrar kullanılır.
Elektrik sigortasının (29) sigorta değeri 15 A'dir.



P54.71-A056-11

- 16 Sürücü tarafı sigorta ve röle modülündeki (K40/6) sarı sigorta tutucusunu (24) açın.
- 17 Kırmızı/siyah hattını (25) sarı sigorta tutucusunun (24) "4" numara odasından (ok C) sökün.

i İlgili el aletini temel kablo demeti tamir setinden  veya binek araç kablo demeti tamamlayıcı onarım setinden  alın.

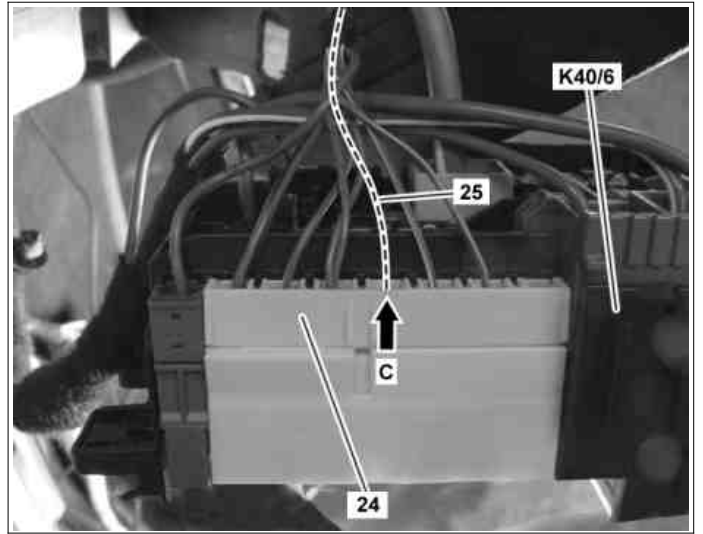

P54.71-A057-11

- 18 Y-hattının (8.6) kırmızı hattını (8.12) sarı sigorta tutucusunun (24) "4" numaralı odasına (ok C) takın.
- 19 Sürücü tarafı sigorta ve röle modülündeki (K40/6) sarı sigorta tutucusunu (24) açın.

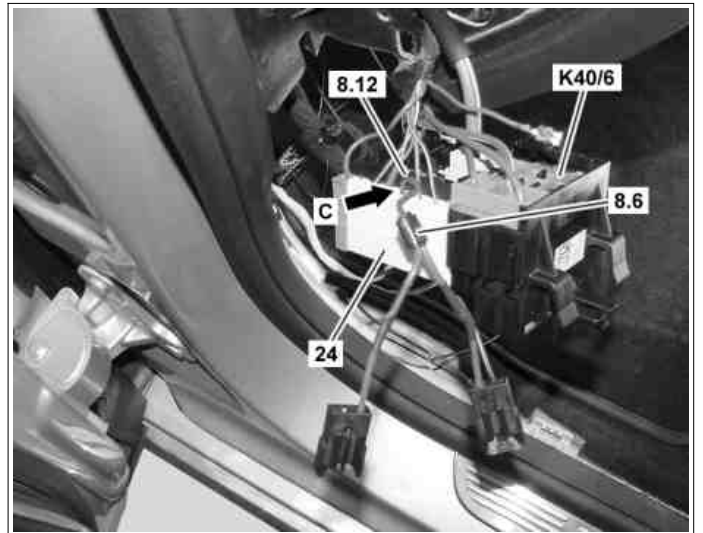

P54.71-A058-11

- 20 Sökülen kırmızı/siyah hattı (25) Y-hattının (8.6) sigorta tutucusunun (8.4) boştaki odacığına takın.

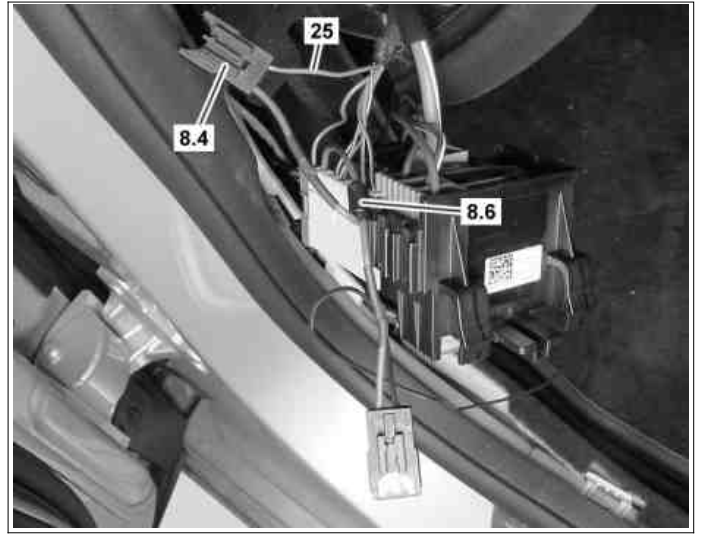

P54.71-A018-11

- 21 Kilidi (8.13) sigorta tutucusuna (8.4) takın (ok D).
- 22 Elektrik sigortasını (29) sigorta tutucusuna (8.4) takın.

i Elektrik sigortası (29) önceden sökülmüştür.
Elektrik sigortasının (29) sigorta değeri 15 A'dır.

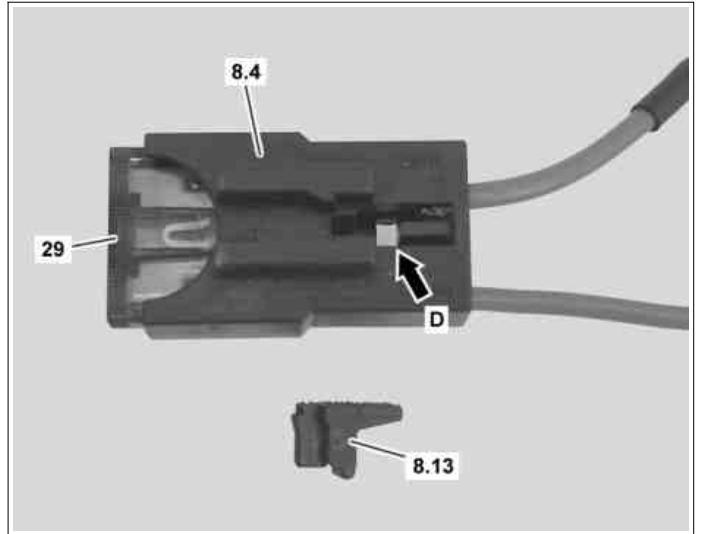

P54.71-A019-11

- 23 Dashcam kablo demetinin (8) her iki sigorta tutucusunu (8.4, 8.5) birbirine takın.

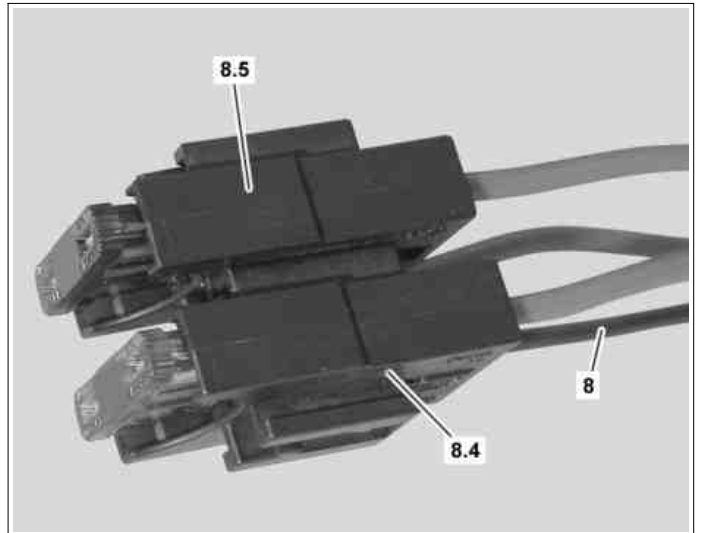

P54.71-A020-11

- 24 Parça setine iliştirilen elektrik sigortasını (55) sürücü tarafı sigorta ve röle modülünün (K40/6) 207 soket yerine (ok B) takın.

i Elektrik sigortasının (55) sigorta değeri 25 A'dir.

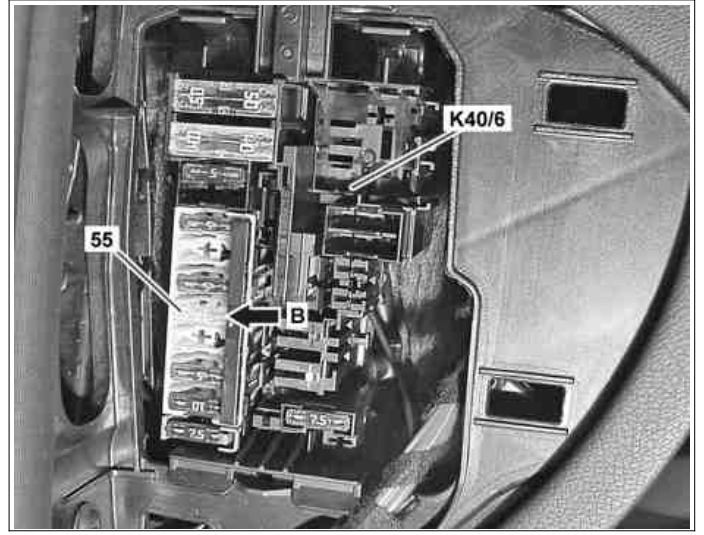

P54.71-A059-11

- 25 Dashcam kablo demetinin (8) arka Dashcam bağlantısını tavan kaplaması üzerinde arkaya doğru tavan kaplamasının ortasına kadar döşeyin.

i Arka Dashcam bağlantısını ön ve arka tutamak yuvalarının (E okları) arkasına döşeyin.

- 26 Dashcam kablo demetinin (8) fazla uzunluklarını A direği bölgesinde geri bağlayın.

- 27 Ardından Dashcam kablo demetini (8) keçeli yapışkan bantla tavan kaplamasına sabitleyin.

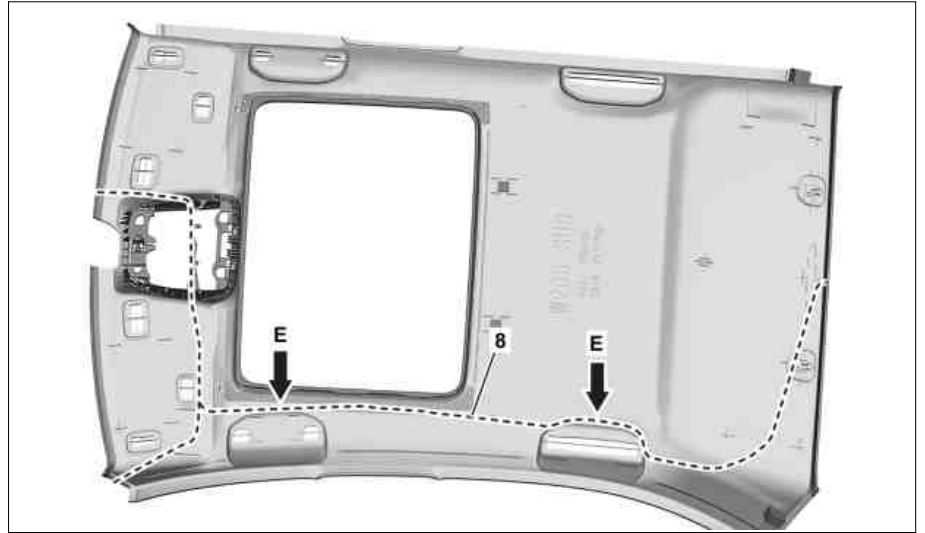

P54.71-A060-05

Tip 205.0'de sökülü tavan kaplaması ile gösterilmiştir