

- Liste des pièces -

Mode	Mode modèle	Catalogue	44V
FIN/modèle	C202033	Groupe	54 EQUIPEMENT ELECTRIQUE ET INSTRUMENTS
VIN			
Gamme	VP	Sous-groupe	080 CAISSON D'APPAREILLAGE ET APPAREILS DE COMMANDE
Marché			
Vue d'ensemble du modèle	C 43 AMG		

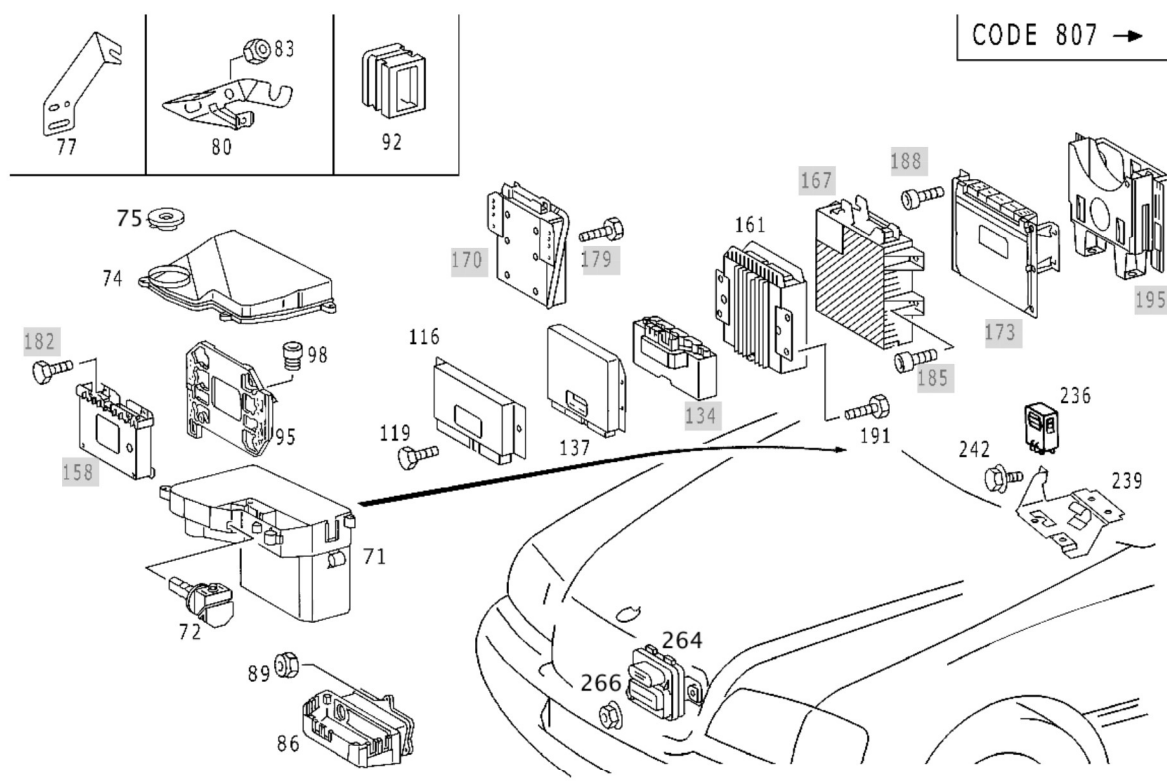













copyright 2020-05-15 Daimler AG





















ID image: drawing_B54080000165

Pos	Référence	Désignation/information supplémentaire	Qté
	A 202 545 04 46 	CAPUCHON RELAIS DE COUPE DE KICK-DOWN Informations d'usine	1
71	A 202 540 04 24 	BOITIER DE CALCULATEURS [402, 870] N'EST PLUS LIVRABLE Informations d'usine	1
71	A 202 540 06 24 	BOITIER DE CALCULATEURS [870] À partir du n° d'identification: A 436536 F 483848 SAUFT CODE 806 EN OUTRE MONTE SUR VEHICULE JUSQU'A A 436535, F 483847 AVEC CODE 807 Informations d'usine	1

Pos	Référence	Désignation/information supplémentaire	Qté
72	A 000 545 09 74	AXE DE PALIER  [870] À partir du n° d'identification: A 436536 F 483848 SAUFT CODE 806 EN OUTRE MONTE SUR VEHICULE JUSQU'A A 436535, F 483847 AVEC CODE 807  Informations d'usine	1
74	A 202 540 05 82 	COUVERCLE BOITE A MODULES  [870] À partir du n° d'identification: A 436536 F 483848 SAUFT CODE 806 EN OUTRE MONTE SUR VEHICULE JUSQU'A A 436535, F 483847 AVEC CODE 807  Informations d'usine	1
74	A 202 540 06 82  	COUVERCLE BOITE A MODULES  [870] À partir du n° d'identification: A 436536 F 483848 SAUFT CODE 806 EN OUTRE MONTE SUR VEHICULE JUSQU'A A 436535, F 483847 AVEC CODE 807  Informations d'usine	1
75	A 000 540 03 82 	* COUVERCLE COUVERCLE DE FERMETURE  [870] À partir du n° d'identification: A 436536 F 483848 SAUFT CODE 806 EN OUTRE MONTE SUR VEHICULE JUSQU'A A 436535, F 483847 AVEC CODE 807  Informations d'usine	1
77	A 202 545 64 40 	SUPPORT BOITE A MODULES  [870] À partir du n° d'identification: A 436536 F 483848 SAUFT CODE 806 EN OUTRE MONTE SUR VEHICULE JUSQU'A A 436535, F 483847 AVEC CODE 807  Informations d'usine	1
80	A 202 545 76 40 	SUPPORT BOITIER DE DIAGNOSTIC  [870] À partir du n° d'identification: A 436536 F 483848 SAUFT CODE 806 EN OUTRE MONTE SUR VEHICULE JUSQU'A A 436535, F 483847 AVEC CODE 807  Informations d'usine	1
83	N 913023 006001 	ECROU BOITIER DE DIAGNOSTIC  [870] À partir du n° d'identification: A 436536 F 483848 SAUFT CODE 806 EN OUTRE MONTE SUR VEHICULE JUSQU'A A 436535, F 483847 AVEC CODE 807  Informations d'usine	2
86	A 202 540 01 67 	GOULOTTE A CABLES BOITE A MODULES  [402, 870] N'EST PLUS LIVRABLE  Informations d'usine	1
86	A 202 540 02 67 	GOULOTTE A CABLES BOITE A MODULES  [870] À partir du n° d'identification: A 436536 F 483848 SAUFT CODE 806 EN OUTRE MONTE SUR VEHICULE JUSQU'A A 436535, F 483847 AVEC CODE 807  Informations d'usine	1

Pos	Référence	Désignation/information supplémentaire	Qté
89	N 913023 006001	ECROU GOULOTTE A CABLES SUR LE COFFRE CONTENANT LES TABLIER  [870] À partir du n° d'identification: A 436536 F 483848 SAUFT CODE 806 EN OUTRE MONTE SUR VEHICULE JUSQU'A A 436535, F 483847 AVEC CODE 807  Informations d'usine	3
92	A 129 997 49 81	GAINÉ POUR OBTURATION DES SORTIES LIBRES SUR BOITIER  [870] À partir du n° d'identification: A 436536 F 483848 SAUFT CODE 806 EN OUTRE MONTE SUR VEHICULE JUSQU'A A 436535, F 483847 AVEC CODE 807  Informations d'usine	NB
95	A 210 545 41 40	SUPPORT APPAREILS DE COMMANDE [024, 025, 026, 028, 029, 033, 121, 122, 125, 128, 133, 134]  Informations d'usine	1
98	A 001 990 82 12	VIS FIXATION APPAREIL DE COMMANDE ABS/ASR/ESP	2
116	A 019 545 47 32	CALCULATEUR SYSTEME DE TRACTION ELECTRONIQUE BOSCH  Code : 212  [870, 011, 423] À partir du n° d'identification: A 436536 F 483848 SAUFT CODE 806 EN OUTRE MONTE SUR VEHICULE JUSQU'A A 436535, F 483847 AVEC CODE 807  Informations d'usine	1
116	A 019 545 43 32	CALCULATEUR SYSTEME DE TRACTION ELECTRONIQUE TEVES  Code : 212  [870, 012, 423] À partir du n° d'identification: A 436536 F 483848 SAUFT CODE 806 EN OUTRE MONTE SUR VEHICULE JUSQU'A A 436535, F 483847 AVEC CODE 807  Informations d'usine	1
119	N 304017 006034	VIS A TETE HEXAGONALE APPAREIL DE COMMANDE ABS  [870] À partir du n° d'identification: A 436536 F 483848 SAUFT CODE 806 EN OUTRE MONTE SUR VEHICULE JUSQU'A A 436535, F 483847 AVEC CODE 807  Informations d'usine	2
137	A 025 545 61 32	APPAREIL COMMANDE ESP Remplacé par : A 027 545 59 32 [033]	-
137	A 027 545 59 32	APPAREIL COMMANDE ESP Remplacé par : A 029 545 70 32 Remplacé : A0255456132 [033]	-
137	A 029 545 70 32	CALCULATEUR ESP PROGRAMME DE REGULATION ELECTRONIQUE DU COMPORTEMENT DYNAMIQUE (ESP) Remplacé : A0275455932 Remplacé : A0255456132 [033]  Informations d'usine	1

Pos	Référence	Désignation/information supplémentaire	Qté
137	A 029 545 72 32	CALCULATEUR ESP PROGRAMME DE REGULATION ELECTRONIQUE DU COMPORTEMENT DYNAMIQUE (ESP) [033]  Informations d'usine	1
161	A 023 545 69 32	CONTACTEUR Remplacé par : A 026 545 29 32 [033]  [697] CET ENSEMBLE EST SEULEMENT/OU EGALEMENT LIVRE EN ECHANGE STANDARD  Des pièces alternatives sont disponibles	-
161	A 026 545 29 32	CALCULATEUR Remplacé par : A 026 545 30 32 Remplacé : A0235456932 [033]  [697] CET ENSEMBLE EST SEULEMENT/OU EGALEMENT LIVRE EN ECHANGE STANDARD  Des pièces alternatives sont disponibles	-
161	A 026 545 30 32	CONTACTEUR Remplacé par : A 026 545 31 32 Remplacé : A0265452932 Remplacé : A0235456932 [033]  Des pièces alternatives sont disponibles	-
161	A 026 545 31 32	CALCULATEUR CALCULATEUR MOTEUR Remplacé : A0265453032 Remplacé : A0265452932 Remplacé : A0235456932 [033]  [697, 006, 128] CET ENSEMBLE EST SEULEMENT/OU EGALEMENT LIVRE EN ECHANGE STANDARD  Des pièces alternatives sont disponibles	1
191	N 304017 006034	VIS A TETE HEXAGONALE CALCULATEUR MOTEUR [033]  [880] À partir du n° d'identification: A 519674 F 619721 SAUFT CODE 807 EN OUTRE MONTE SUR VEHICULE JUSQU'A A 519673, F 619720 AVEC CODE 808  Informations d'usine	4
236	A 013 545 96 32 	CALCULATEUR FEUX DIURNES  Code : 236	1
239	A 202 540 22 73 	SUPPORT CALCULATEUR  Code : 236	1
242	N 914031 004216 	VIS A TOLE SUPPORT SUR CONSOLE DU TABLEAU DE BORD	1
264	A 016 545 96 32	CALCULATEUR VENTILATEUR COMPLEMENTAIRE [024, 025, 028, 033, 121, 122, 125, 128]  Informations d'usine  Des pièces alternatives sont disponibles	1

Pos	Référence	Désignation/information supplémentaire	Qté
266	N 913023 006001	ECROU CALCULATEUR VENTILATEUR SUPPLEMENTAIRE  Informations d'usine	2

copyright 2020-05-15 Daimler AG