

18	19	20	21	22	23	24	25	26	27	28	29	30	31	32	33	34
----	----	----	----	----	----	----	----	----	----	----	----	----	----	----	----	----

N10/2

N10/2

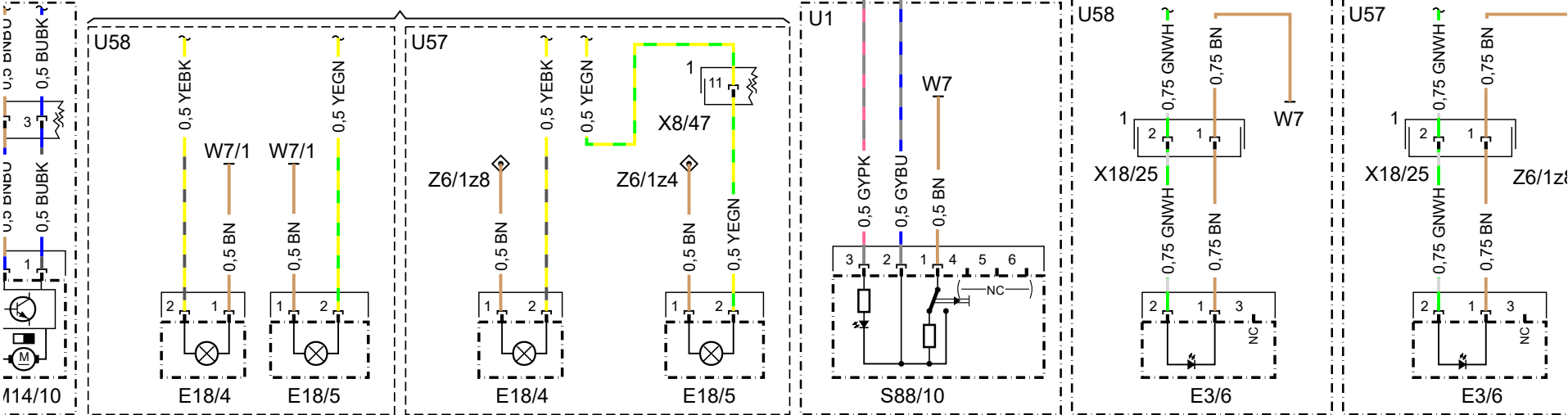
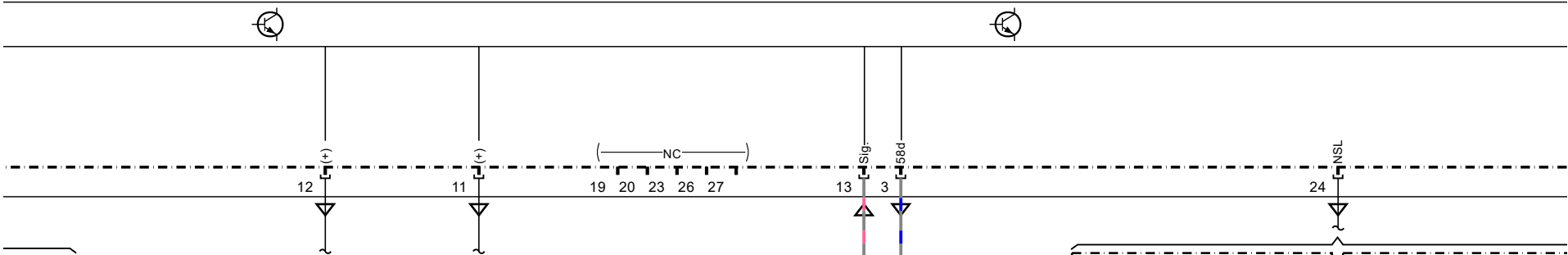
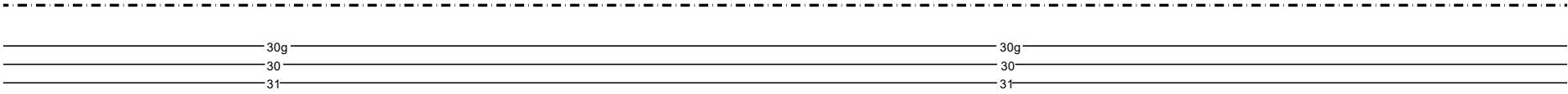

18	19	20	21	22	23	24	25	26	27	28	29	30	31	32	33	34
----	----	----	----	----	----	----	----	----	----	----	----	----	----	----	----	----

35	36	37	38	39	40	41	42	43	44	45	46	47	48	49	50	51
----	----	----	----	----	----	----	----	----	----	----	----	----	----	----	----	----

N10/2

N10/2

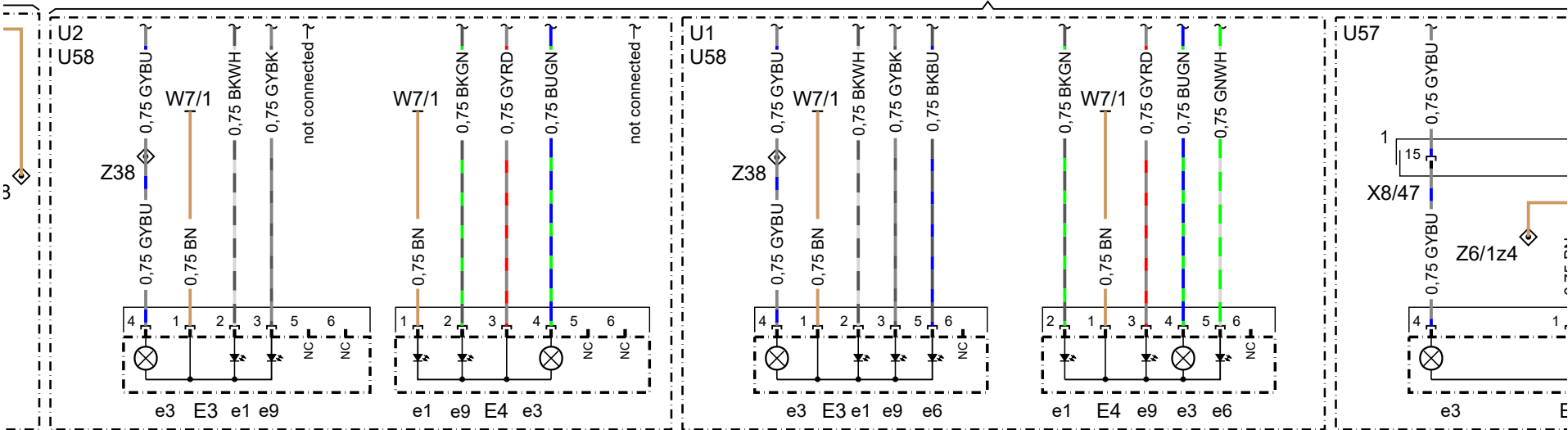
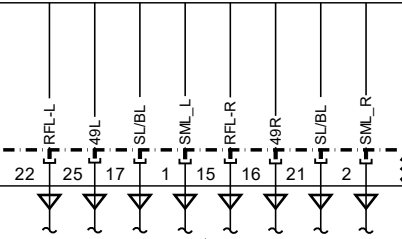
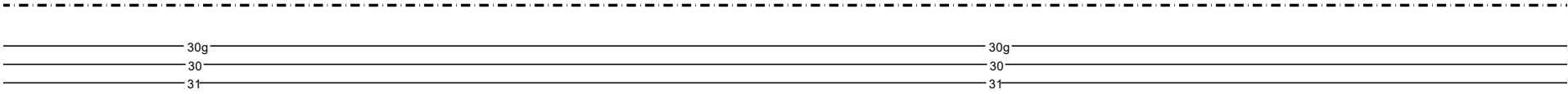

35	36	37	38	39	40	41	42	43	44	45	46	47	48	49	50	51
----	----	----	----	----	----	----	----	----	----	----	----	----	----	----	----	----

N10/2

f88

N10/2

f66

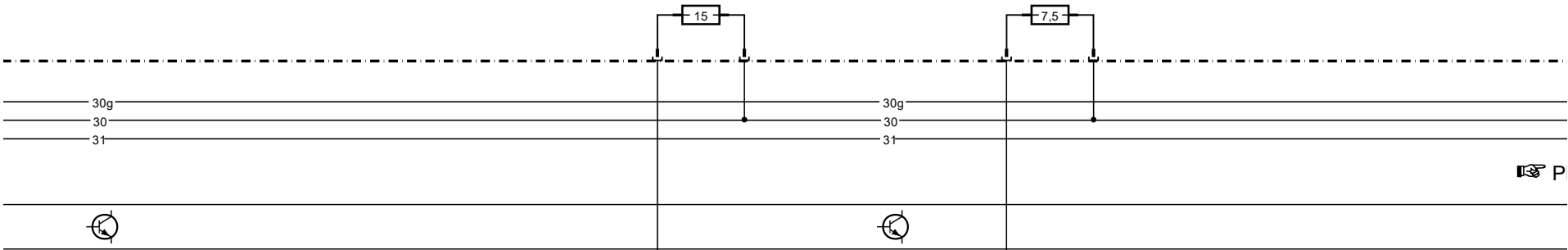

ⓘ P

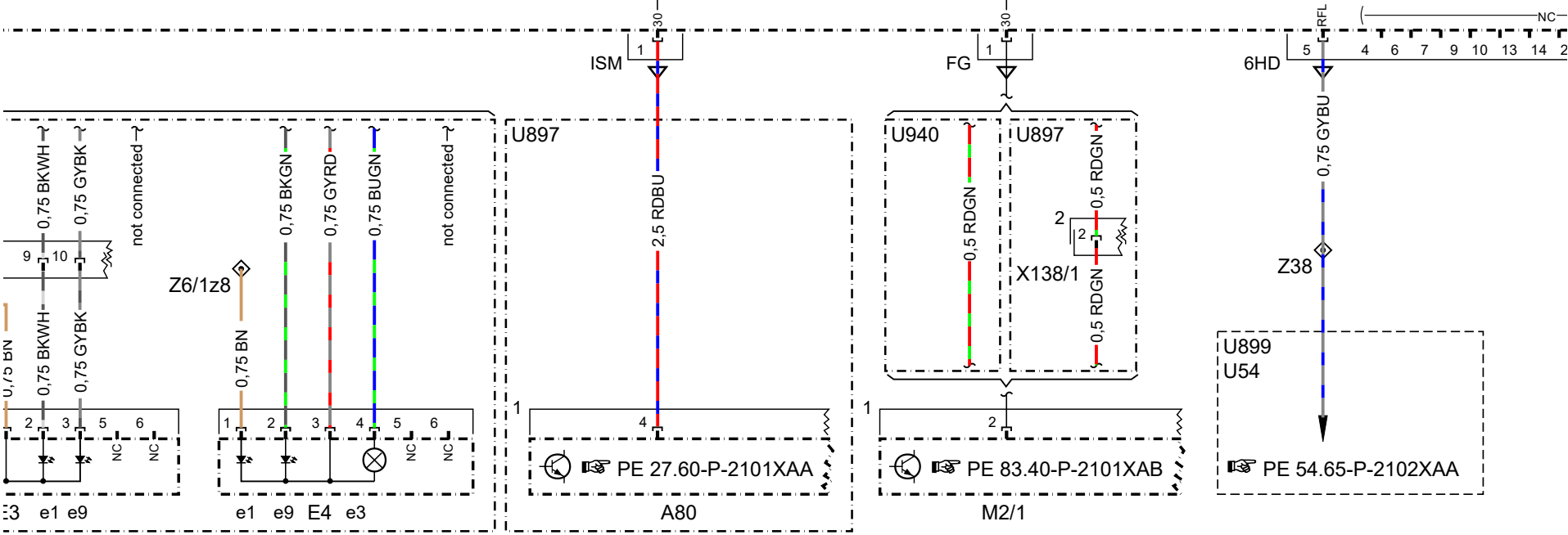

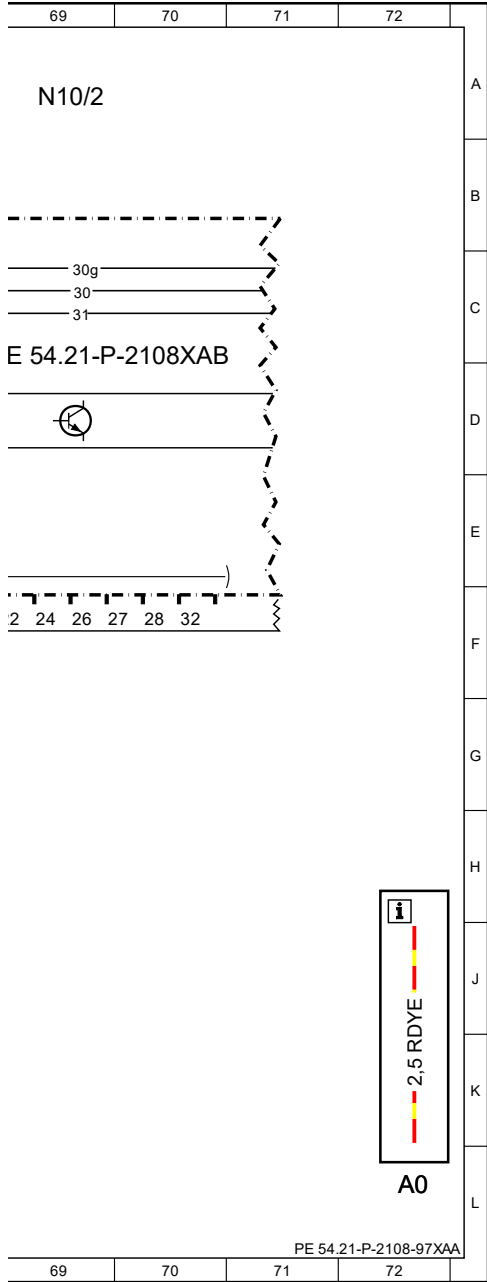

A0